

**INHOUD**

|                                       |      |
|---------------------------------------|------|
| INLEIDING .....                       | P 67 |
| INSTALLATIE .....                     | P 69 |
| STANDAARD AANSLUITINGEN .....         | P 71 |
| GEBRUIKSKLAAR MAKEN .....             | P 73 |
| AFSPELEN VAN EEN DVD-VIDEO DISC ..... | P 74 |
| AFSPELEN VAN EEN VIDEO-DISC .....     | P 78 |
| AFSPELEN VAN EEN AUDIO-DISC .....     | P 80 |
| INSTELLINGEN .....                    | P 83 |
| ELEKTRONISCH KINDERSLOT .....         | P 84 |
| PROBLEMEN EN STORINGEN .....          | P 85 |

**DVD-VIDEO****HÉT AMUSEMENTSMEDIUM VOOR HET VOLGENDE MILLENNIUM**

Video in optima forma: professionele kwaliteit met perfecte digitale beelden en driedimensionaal digitaal meerkanaalsge-luid; beeldfragmenten die u vanuit de camerahoek van uw keuze kunt bekijken.

U kunt voor de soundtrack uit acht verschillende talen kiezen; voor de ondertiteling is er keuze uit 32 talen (indien beschikbaar op de disc), en het DVD-Videobeeld is altijd optimaal, of u nu een breedbeeld-TV of een gewone TV hebt.

Vervaardigd onder licentie van Dolby Laboratories Licensing Corporation. 'Dolby', en het dubbel-D-symbool zijn handelsmerken van Dolby Laboratories Licensing Corporation. Confidential Unpublished Works.  
© 1992-1997 Dolby Laboratories, Inc. Alle rechten voorbehouden.

**DIGITALE VIDEO**

Bij DVD-Video wordt gebruik gemaakt van de geavanceerde MPEG2-datacompressietechniek waarmee een complete speelfilm op een schijfje van 12 cm kan worden vastgelegd. Met deze compressietechniek, die gekenmerkt wordt door een variabele bitrate met een maximum van 9,8 Mbts/second, kunnen zelfs de meest complexe beelden worden vastgelegd met behoud van de oorspronkelijke kwaliteit.

De kristalheldere beelden hebben een horizontale resolutie van meer dan 500 beeldlijnen bij 720 beeldpunten per lijn. Deze resolutie is twee keer zo groot als die van VHS, beter dan van een laserdisc en geheel te vergelijken met de oorspronkelijke digitale studio-opname.

DVD-Videodiscs voldoen aan de PAL- of de NTSC-standaard. Deze 'duostandaard'-speler is geschikt voor beide typen discs en geeft deze op een multistandaard-televisie optimaal weer.

DVD-Video is het universele videosysteem van de toekomst en biedt een optimale beeldkwaliteit op elke willekeurige TV.

# INLEIDING

## INLEIDING

Uw DVD-Videospeler is geschikt voor digitale videodiscs die aan de universele DVD-Videostandaard voldoen. Dit apparaat geeft speelfilms geheel weer met beeld van bioscoopkwaliteit en met stereo- of meerkanaalsgeluid (afhankelijk van de disc en van de audio aansluiting van uw speler). Het is voorzien van alle unieke mogelijkheden van DVD-Video. Zo kunt u kiezen in welke taal u de sound-track of de ondertiteling wilt weergeven en hebt u de keuze uit verschillende camerahoeken (ook weer afhankelijk van de disc). Bovendien kunt u met het elektronische kinderslot van Philips bepalen naar welke discs uw kinderen wel of niet mogen kijken.

Dankzij OSD (On-Screen Display: informatie op het beeldscherm), het display op de DVD-Videospeler en de afstandsbediening is dit apparaat uiterst eenvoudig te bedienen.

Behalve DVD-Videodiscs kunnen op dit apparaat alle video- en audio-disc's worden afgespeeld. De discs die voor dit apparaat geschikt zijn, zijn herkenbaar aan onderstaande logo's.



## PLAATSEN

- Plaats de speler op een stevige, vlakke ondergrond.

- Plaats de speler niet in de buurt van een warmtebron of in de volle zon.

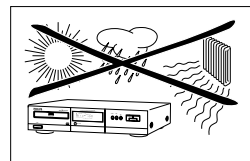

- Bij plaatsing in een kast dient u te zorgen voor voldoende ruimte (ongeveer 2,5 cm) rondom de speler in verband met de ventilatie.

- Als de DVD-Videospeler een CD/DVD niet goed kan lezen, kunt u de lens met een in de handel verkrijgbare reinigingsdisc schoonmaken voordat u het apparaat laat repareren. Andere reinigingsmethoden kunnen de lens beschadigen. Houd de lade altijd gesloten om te voorkomen dat de lens stoffig wordt.

- Als de DVD-Videospeler van een koude naar een warme omgeving wordt verplaatst, kunnen de lenzen beslaan waardoor u (tijdelijk) geen discs kunt afspelen. Laat het apparaat in de warmte staan tot het vocht is verdampt.

## UITPAKKEN

Controleer eerst de inhoud van de verpakking aan de hand van onderstaande lijst:

- DVD-Videospeler
- Afstandsbediening met apart verpakte batterijen
- 2-aderig netsnoer
- A/V Euroconnectorkabel (alleen aanwezig bij de DVD710)
- Gebruiksaanwijzing

Indien een onderdeel ontbreekt of beschadigd is, dient u dit meteen aan uw leverancier te melden.

Bewaar het verpakkingsmateriaal; het kan van pas komen als u het apparaat moet vervoeren.

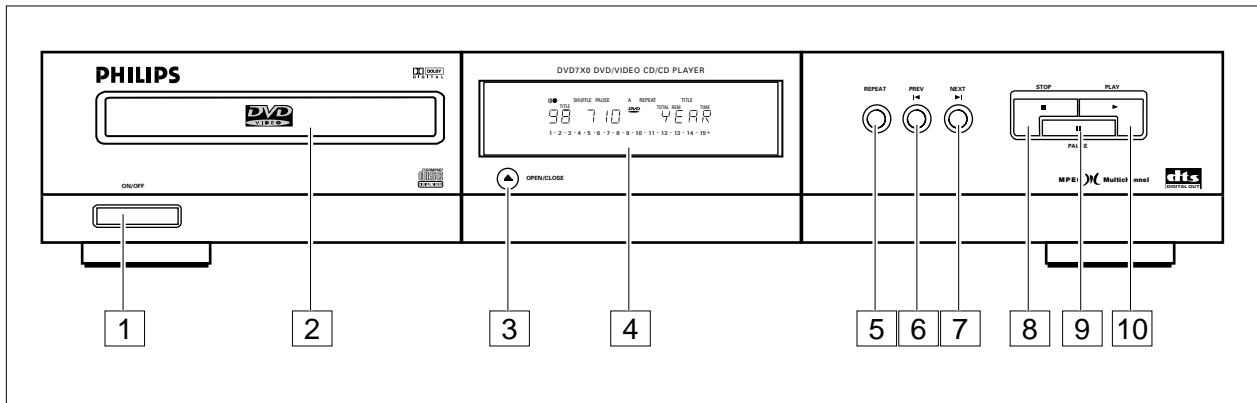

## VOORZIJDEN VAN DE SPELER

- 1 ON/OFF
- 2 Disc-lade
- 3 OPEN/CLOSE
- 4 Display
- 5 REPEAT voor het herhalen van hoofdstuk/track/titel/disc
- 6 ◀ kiezen van vorige titel/hoofdstuk/nummer.
- 7 ▶ kiezen van volgende titel/hoofdstuk/nummer.
- 8 ■ STOP
- 9 || PAUSE/Stilstaand beeld en beeld voor beeld
- 10 ▶ PLAY

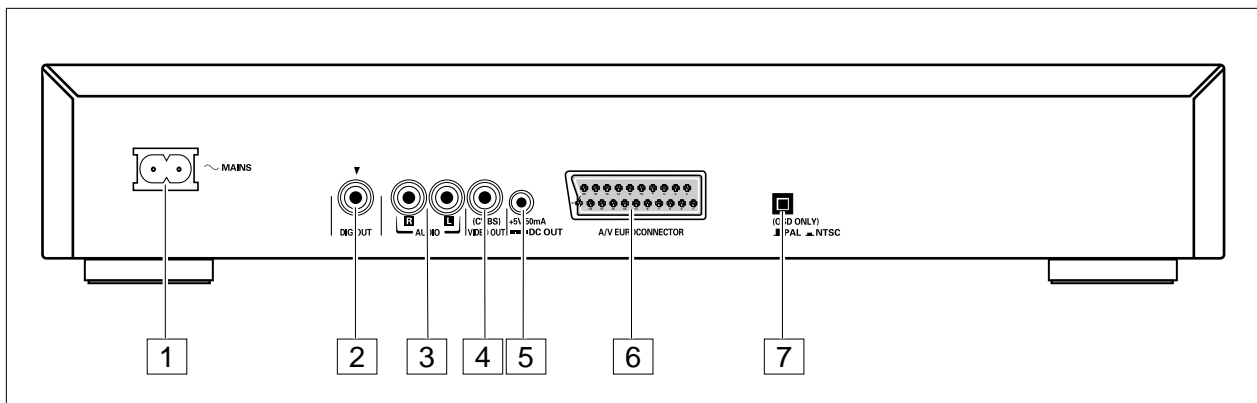

## ACHTERZIJDEN VAN DE SPELER

- 1 Aansluitpunt voor netsnoer
- 2 Digital audio uitgangconnector
- 3 Audio R; Audio uitgang R  
Audio L; Audio uitgang L
- 4 Video (CVBS); Video uitgang
- 5 DC Power uitgangconnector  
(voor optionele externe HF-modulator)
- 6 AV Euroconnector
- 7 NTSC/PAL schakelaar voor spelersmenu's

### ATTENTIE

*De pinnen in de aansluitpunten op het achterpaneel mogen niet worden aangeraakt. Door elektrostatische ontlading kan blijvende schade aan het apparaat ontstaan.*

# INSTALLATIE

## DISPLAY

- 1 Afstandsbediening in gebruik (knippert)
- 2 FTS actief
- 3 SHUFFLE actief
- 4 PAUSE actief
- 5 SCAN actief
- 6 A-B REPEAT/CHAPTER/TITLE/TRACK herhaalfunctie actief
- 7 Hoofdstuk- of nummeraanduiding
- 8 TOTAL/REMAIning/TRACK TIME tijdsaanduiding in uren, minuten en seconden
- 9 (V)CD-disc in de lade

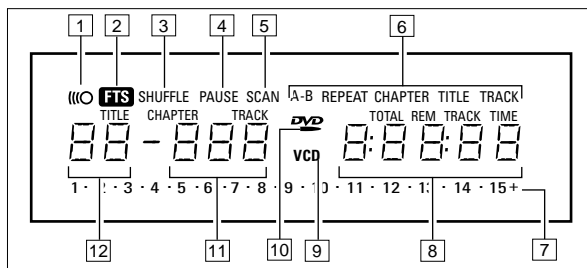

- 10 DVD-disc in de lade
- 11 DVD CHAPTER hoofdstuknummer of VCD/CD TRACK nummer
- 12 DVD TITLE nummer

## AFSTANDSBEDIENING

- 1 **[L+]** **OSD** .....aan/uit zetten informatie op het TV-scherm
- 2 **[ANGLE]** .....kiezen van DVD camerahoek  
**[SUBTITLE]** .....kiezen van de taal van de ondertitels of aan/uit zetten van de ondertiteling  
**AUDIO** .....kiezen van de gesproken taal
- 3 **0-9** .....numeriek toetsenbord
- 4 **T-C** .....keuzetoets titel/hoofdstuk
- 5 **MENU** .....kiezen van het DVD-menu  
**OK** .....bevestigen van de menu-keuze  
**▲ ▼ ◀ ▶** up/down/left/right cursorbediening
- 6 **◀ ◀** .....vorig hoofdstuk of nummer/achteruit  
**▶▶ ▶** .....volgend hoofdstuk of nummer/vooruit  
**▶** .....play  
**||** .....pauze of still frame/step frame  
**▶** .....slow motion (1/2, 1/4, 1/8 snelheid)  
**■** .....stop
- 7 **SETUP** .....kiezen van het instellingenmenu (enkel in de Stop-stand)  
**REPEAT\*/A-B REPEAT** hoofdstuk/nummer/titel/disc  
**SHUFFLE/SCAN\*** shuffle of scan aan/uit
- 8 **RETURN** .....terug naar vorige menu-stap
- 9 **[Power]** .....standby

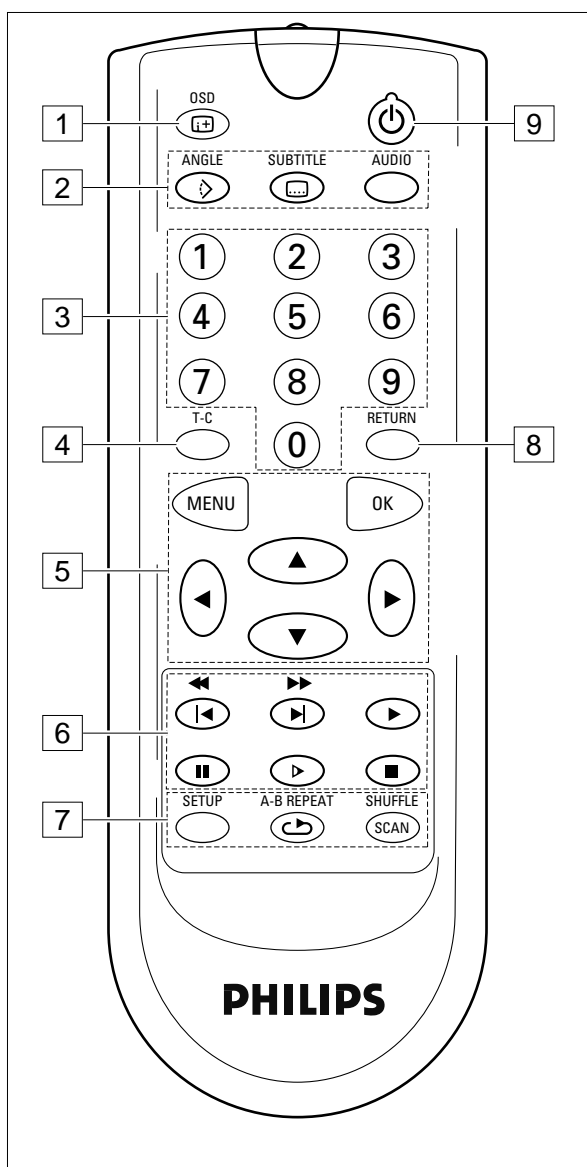

\*Houd de toets ongeveer 1 seconde ingedrukt.

## ALGEMENE OPMERKING

- Afhankelijk van uw TV en andere apparatuur, kunt u de DVD-Videospeler op verschillende manieren aansluiten.
- Raadpleeg de gebruiksaanwijzing van uw TV, videorecorder, stereo-installatie en eventuele andere apparatuur voor informatie over het juiste gebruik van de genoemde ingangen.

## A/V-AANSLUITING MET DE HOOGST MOGELIJKE KWALITEIT

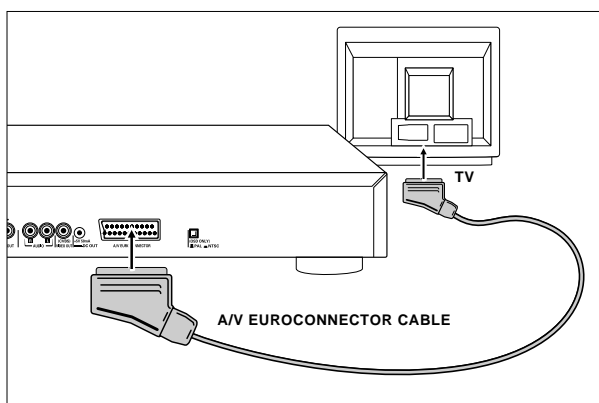

Deze aansluitmethode levert de hoogst mogelijke beeld- en geluidskwaliteit op.

- 1 Verbind de A/V Euroconnector aan de achterzijde van de speler door middel van de meegeleverde kabel met de corresponderende connector van de TV.
- 2 Een andere mogelijkheid is, dat u de audio-uitgangen L en R aan de achterzijde van de speler verbindt met de corresponderende ingangen van uw geluidsinstallatie.

### OPMERKING

- Sluit de DVD-speler niet via uw videorecorder aan, omdat het kopieerbeveiligingssysteem de beeldkwaliteit dan nadelig kan beïnvloeden.

## A/V-AANSLUITING MET EEN UITSTEKENDE KWALITEIT

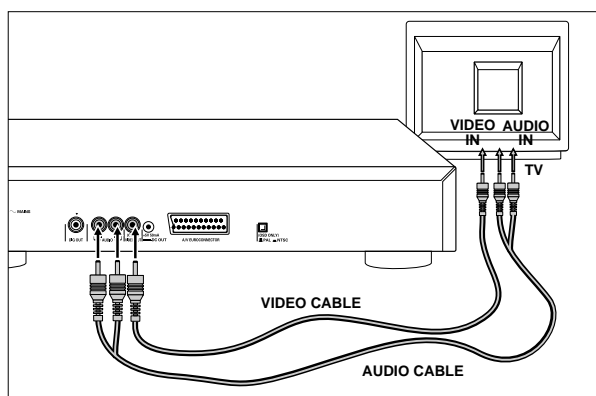

Deze aansluitmethode levert uitstekende beeld- en geluidskwaliteit op.

- 1 Verbind de Video-uitgang aan de achterzijde van de speler door middel van de meegeleverde kabel met de corresponderende ingang van de TV.
- 2 Verbind de Audio-uitgangen L en R aan de achterzijde van de speler door middel van de meegeleverde kabel met de corresponderende ingangen van uw TV of stereo-installatie.

### ATTENTIE

**De audio-uitgangen van de speler niet met de phono-ingang van de stereo-installatie verbinden.**

## STANDAARD AANSLUITINGEN

### MEERKANAALSGELUID VOOR BIOSCOOP-EFFECT

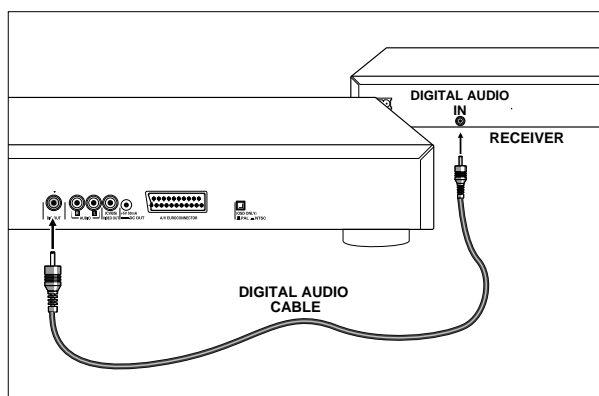

Voor meerkanaalsgeluid beschikt uw DVD-Videospeler over zowel digitale als analoge audio-uitgangen.

### DIGITAAL MEERKANAALSGELUID (MPEG 2 OF DOLBY DIGITAL™)

- 1 Voor deze aansluiting, die de hoogst mogelijke geluidskwaliteit oplevert, hebt u een digitale meerkanaals-A/V-receiver nodig.
- 2 Verbind de digitale audio-uitgang van de speler door middel van de los verkrijgbare digitale audiokabel met de corresponderende ingang van de receiver. Voor deze aansluiting worden de Audio-uitgangen L en R niet gebruikt.
- 3 U dient de digitale uitgang van de speler te activeren (Zie 'Instellingen' op pagina 83).
- 4 Welk audioformaat op de digitale uitgang verschijnt, hangt af van het formaat van het geluidssignaal van de gekozen bron. Zorg ervoor dat het gekozen geluidssignaal met de mogelijkheden van de op de digitale uitgang aangesloten receiver overeenkomt.

### ANALOG MEERKANAALSGELUID (DOLBY PRO LOGIC™)

- 1 Als uw TV een Dolby Pro Logic™-decoder heeft, kunt u de speler gewoon met de TV verbinden via de A/V Euroconnector-, S-Video- en audio-, of Video (CVBS)- en audio-aansluitingen (zie p 71).
- 2 Heeft uw TV geen Dolby Pro Logic™-decoder, dan dient u de A/V Euroconnector-of Video (CVBS)-aansluiting te maken (zie p 71) en vervolgens de Audio-uitgangen L en R van de speler met de meegeleverde kabel op de corresponderende ingangen van een Dolby Pro Logic™ audio/video-receiver aan te sluiten.

- 3 Raadpleeg voor het aansluiten van de luidsprekers de gebruiksaanwijzing van het TV-toestel of van de A/V-receiver.

#### OPMERKING

- Voor bioscoopgeluid kunt u geen gebruik maken van de HF-antenneaansluiting.
- Als het audioformaat op de digitale uitgang niet met de mogelijkheden van uw receiver overeenkomt, wordt het geluid onderdrukt.

### DIGITAAL STEREOGELUID

Voor deze aansluiting, die de hoogst mogelijke stereo-geluidskwaliteit oplevert, hebt u een geluidsversterker met digitale ingang nodig en moet de digitale uitgang van de speler geactiveerd zijn (zie 'Instellingen' op pagina 83). Verbind de digitale audio-uitgang van de speler met de corresponderende ingang van de versterker. Voor deze aansluiting worden de audio-uitgangen L en R van de speler niet gebruikt.

### NTSC/PAL-INSTELLING

Gebruik de NTSC/PAL-schakelaar aan de achterzijde van de speler om het Video-CD- en spelermenu in te stellen volgens de standaard waaraan uw TV-toestel voldoet.

#### OPMERKING

- De video-uitgangsstandaard voor video-discs en DVD-Video's moet overeenkomen met de disc die wordt afgespeeld.

### AANSLUITEN OP HET LICHTNET

- 1 Stop de contrastekker van het meegeleverde netsnoer in het betreffende aansluitpunt aan de achterzijde van de speler.
- 2 Stop de andere stekker in het stopcontact.

#### OPMERKING

- De speler past zich automatisch aan de plaatselijke netspanning aan.
- Ook als de speler uitstaat (OFF), verbruikt deze nog stroom. Als u de speler helemaal wilt uitschakelen, dient u de stekker uit het stopcontact te nemen.

#### ATTENTIE

**Alleen een bevoegd servicetechnicus mag de behuizing van dit apparaat openen of reparaties uitvoeren.**

**INFRAROOD-AFSTANDSBEDIENING****PLAATSEN VAN DE BATTERIJEN**

- 1 Open het deksel van het batterijvak.
- 2 Plaats twee 'AAA'-batterijen (R03) op de aangegeven manier in het vak.
- 3 Breng het deksel weer aan.

**ATTENTIE**

**Gebruik geen oude en nieuwe batterijen door elkaar.  
Gebruik ook nooit verschillende typen batterijen door elkaar (standaard, alkaline enzovoort).**

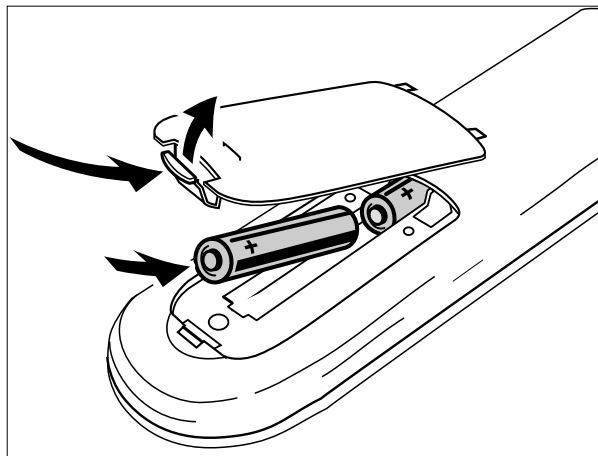

NL

BIJ DIT PRODUKT ZIJN BATTERIJEN  
GELEVERD. WANNEER DEZE LEEG  
ZIJN, MOET U ZE NIET WEGGOOIEN  
MAAR INLEVEREN ALS KCA (KLEIN  
CHEMISCH AFVAL).



## BEDIENING/GEBRUIKSKLAAR MAKEN

### OPMERKING

- Tenzij anders vermeld, kunnen alle functies via de afstandsbediening bediend worden. Richt de afstandsbediening altijd rechtstreeks op de speler en zorg ervoor dat er zich geen obstakels tussen de afstandsbediening en de speler bevinden.
- Eventuele corresponderende toetsen op de voorzijde van de speler kunnen ook gebruikt worden.

## INSCHAKELEN

- 1 Zet de TV aan en kies de video-ingang voor uw DVD-Videospeler.
- 2 Als u van DVD-Video met meerkanaalsgeluid (surround sound) wilt genieten, dient u in het instellingenmenu Surround aan te zetten en uw DVD-Videospeler als ingangsbron te kiezen.  
of  
Wilt u van DVD-Video met meerkanaalsgeluid (surround sound) genieten, zet het thuisbioscoopstelsel dan aan en kies de DVD-Videospeler als ingangsbron.
- 3 Druk op Power On/Off aan de voorzijde van het apparaat. Het display op het apparaat wordt verlicht en het OSD-venster vraagt u een disc in het apparaat te plaatsen.
- 4 Zit er al een disc in het apparaat en staat de functie Autoplay standaard aan, dan begint het apparaat meteen met afspelen.

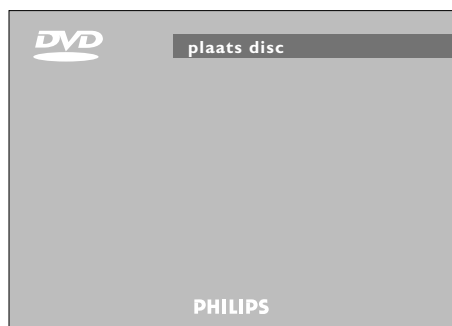

## PLAATSEN VAN EEN DISC

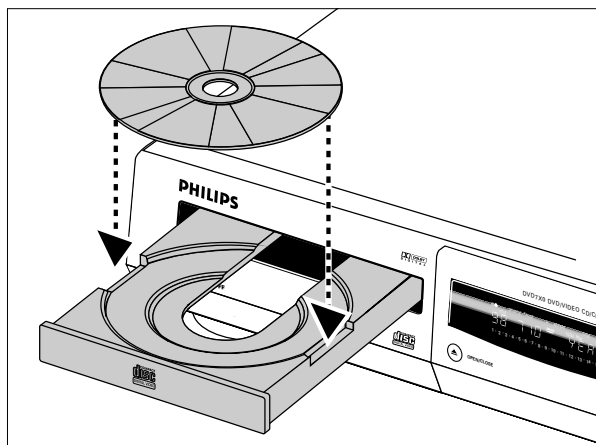

- 1 Druk op toets OPEN/CLOSE aan de voorzijde van de speler. De disc-lade gaat open.
- 2 Plaats de disc in de lade met het label naar boven. Zorg ervoor dat de disc in de juiste uitsparing ligt.
- 3 Duw zachtjes tegen de lade, of druk op OPEN/CLOSE, om de lade te sluiten.
  - Als de functie Autoplay aanstaat, begint het afspelen als u de disc-lade sluit.
  - Als de functie Autoplay uitstaat, verschijnt het (afspeel)schermbild voor het type disc dat geladen is in het OSD-venster en verschijnt informatie over de inhoud en de totale speelduur van de disc op het display.
  - Zie 'Instellingen' p. 83 om de functie Autoplay aan of uit te zetten.

### OPMERKING

- Aangezien films in verschillende geografische regio's op andere tijdstippen worden uitgebracht, zijn alle spelers voorzien van een regiocode en kunnen discs een optionele regiocode hebben. Als u een disc met een afwijkende regiocode in uw speler plaatst, verschijnt een melding over de regiocode op het scherm. De disc kan niet worden afgespeeld en dient uit het apparaat genomen te worden.



# AFSPELEN VAN EEN DVD-VIDEO DISC

## AFSPELEN VAN EEN DVD-VIDEO DISC

U herkent DVD-Video-discs aan het logo  
Afhankelijk van wat er op de disc staat  
(een film, een videoclip, een dramaserie  
e.d.), kan deze meerdere titels bevatten  
en kan een titel meerdere hoofdstukken bevatten. Het afspe-  
len stopt aan het einde van elk hoofdstuk. U kunt met de spe-  
ler gemakkelijk van de ene naar de andere titel, en van het  
ene naar het andere hoofdstuk overschakelen.

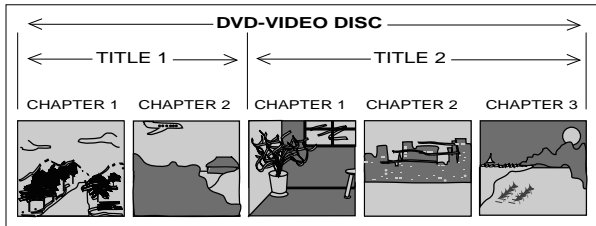

### OPMERKING

- Tijdens weergave verschijnen er bij het selecteren van functies verschillende symbolen op het beeldscherm; deze blijven zo'n 2 seconden in beeld. Door op toets OSD te drukken verdwijnen de symbolen weer.
- U kunt op elk moment tijdens weergave op toets OSD drukken om het weergave-symbool op te roepen zodat u gedurende circa 2 seconden kunt zien welke functies actief zijn. Door toets OSD een paar seconden ingedrukt te houden, blijft het weergavesymbool permanent in beeld. Door nogmaals op toets OSD te drukken, verdwijnt het symbool weer.

### - Symbolenlijst:

|  |                           |
|--|---------------------------|
|  | .....Play                 |
|  | .....Pause                |
|  | .....Stop                 |
|  | .....A-B repeat           |
|  | .....Search forward       |
|  | .....Search backward      |
|  | .....Slow forward         |
|  | .....Repeat disc          |
|  | .....Repeat title         |
|  | .....Repeat chapter       |
|  | .....Chapter shuffle      |
|  | .....Title indication     |
|  | .....Chapter indication   |
|  | .....Disable function     |
|  | .....Angle                |
|  | .....No alternative angle |

|  |                              |
|--|------------------------------|
|  | .....Subtitle language       |
|  | .....Audio language          |
|  | .....Audio system            |
|  | .....Remaining time of title |
|  | .....Elapsed time            |
|  | .....Resume                  |
|  | .....Total time              |

## AFSPELEN VAN EEN TITEL

- Als de functie Autoplay aanstaat, begint het afspelen als u de disc-lade sluit.
- Druk op ► als Autoplay uitstaat.

### OPMERKING

- Sommige DVD-Video-discs hebben een eigen Autoplay-functie zodat bij deze discs het afspelen altijd automatisch begint.

- Het is mogelijk dat u bij een disc gevraagd wordt een item uit een menu te kiezen. Zijn de items genummerd, druk dan op de betreffende cijfertoets. Zijn de items niet genummerd, gebruik dan de pijltjestoetsen om uw keuze te markeren en druk op OK.  
→ Bij het afspelen, worden titel, hoofdstuk en verstreken speelduur op het display getoond.
- Aan het einde van een titel stopt het afspelen en kan het menu weer verschijnen. Druk op ► om verder te gaan met de volgende titel.
- Druk op ■ om op een willekeurig punt te stoppen.
- Met de Resume-functie kunt u het afspelen hervatten vanaf het punt waar u gestopt bent. Druk twee keer op ►.
- Deze functie geldt niet alleen voor de disc in het apparaat, maar ook voor de laatste vier discs die u hebt afgespeeld. Plaats de gewenste disc weer in het apparaat, druk op ► als de functie Autoplay uitstaat, en druk nogmaals op ► als het Resume-symbool op het scherm verschijnt.

## OVERSCHAKELEN NAAR EEN ANDER HOOFDSTUK

Heeft een titel meerdere hoofdstukken (zoals te zien is op het display), dan kunt u als volgt naar een ander hoofdstuk overschakelen:

- Druk tijdens het afspelen kort op ► om naar het volgende hoofdstuk over te schakelen.

# AFSPELEN VAN EEN DVD-VIDEO DISC

- Druk tijdens het afspelen kort op **◀** om naar het begin van het huidige hoofdstuk terug te gaan. Druk nogmaals kort op **◀** om naar het vorige hoofdstuk terug te gaan.
- U kunt ook rechtstreeks naar een hoofdstuk gaan door het nummer van dit hoofdstuk in te toetsen.

## OPMERKING

- Bestaat het nummer uit meerdere cijfers, druk de toetsen dan snel achter elkaar in.

- Zie 'Controleren van de inhoud van een DVD-Video-disc: Menu's' p. 77 voor meer informatie over hoofdstukken.

## OVERSCHAKELEN NAAR EEN ANDERE TITEL

Heeft een disc meerdere titels (wat u kunt zien in het OSD-venster én op het display als u op **■** drukt), dan kunt u als volgt naar een andere titel overschakelen:

- Druk eerst op T-C en daarna, tijdens het afspelen, kort op **▶** om naar de volgende titel over te schakelen.
- Druk eerst op T-C en daarna, tijdens het afspelen, kort op **◀** om naar het begin van de huidige titel terug te gaan. Druk nogmaals kort op **◀** om naar de vorige titel terug te gaan.
- U kunt ook rechtstreeks naar een titel gaan door eerst op T-C te drukken en daarna het nummer van de titel in te toetsen.

## OPMERKING

- Bestaat het nummer uit meerdere cijfers, druk de toetsen dan snel achter elkaar in.

- Zie 'Controleren van de inhoud van een DVD-Video-disc: Menu's' p. 77 voor meer informatie over titels.

## ELEKTRONISCH KINDERSLOT (PARENTAL CONTROL)



- Als u het elektronische kinderslot activeert, kunt u alleen geautoriseerde discs (d.w.z. 'geschikt voor alle leeftijden') afspelen op de hiervoor beschreven wijze.
- Om andere DVD-Video-discs te kunnen afspelen, dient u de pincode van het kinderslot in het OSD-venster in te toetsen, waarna het afspelen automatisch begint.

- Zie 'Activeren van het elektronische kinderslot' (blz. 61) voor het activeren van het kinderslot en het autoriseren van discs.

## OPMERKING

- Bent u uw pincode vergeten, dan kunt u deze wissen door viermaal op toets **■** te drukken als u in het OSD-venster om de code gevraagd wordt, waarna het elektronische kinderslot wordt uitgeschakeld. Zie 'Activeren van het elektronische kinderslot' (blz. 84) als u het kinderslot opnieuw wilt inschakelen.

## STILSTAAND BEELD EN BEELD VOOR BEELD

- Druk tijdens het afspelen op toets **■** voor stilstaand beeld
- Druk nogmaals op toets **■** om naar het volgende beeld te gaan.
- Druk op toets **▶** voor normale weergave.

## VOORUIT-/ACHTERUITZOEKEN

- Druk tijdens het afspelen toets **▶** of **◀** ongeveer 1 seconde in om op 4x de normale snelheid vooruit respectievelijk achteruit te zoeken.  
→ Het zoeken begint en het geluid wordt onderdrukt.
- Druk nogmaals op **▶** of **◀** voor snelzoeken (32x de normale snelheid).
- Wilt u het snelzoeken direct inschakelen, houd toets **▶** of **◀** dan ingedrukt tot **▶▶▶** of **◀◀◀** het display verschijnt.
- Druk nogmaals op toets **▶** of **◀** om weer over te schakelen op 4x de normale snelheid.  
→ Als u op toets **▶** of **◀** drukt, verschijnen snelheid en zoekrichting 2 seconden lang in beeld.
- Druk op **▶**, **■**, **▶** of **■** voor afspelen op normale snelheid.

## SLOW MOTION

- Druk op **▶** om de videodisc op halve snelheid af te spelen zonder geluid.
- Druk nogmaals op **▶** om op 1/4 van de normale snelheid af te spelen.
- Druk nogmaals op **▶** om op 1/8 van de normale snelheid af te spelen.
- Druk nogmaals op **▶** om de videodisc weer op halve snelheid af te spelen.
- Als u op deze toets drukt, verschijnt de snelheid 2 seconden lang in beeld.

# AFSPELEN VAN EEN DVD-VIDEO DISC

- Druk op ►, II, ►►/◄◄ of ■ voor afspelen op normale snelheid.

## SHUFFLE

Als een disc meerdere nummers bevat, kunt u die met deze functie in willekeurige volgorde afspelen.

- Druk tijdens het afspelen op toets SHUFFLE.  
→ Het bijbehorende symbool  verschijnt circa 2 seconden lang in beeld.
- Bij het afspelen van een nummer gaat de bijbehorende nummerindicator uit.
- Druk nogmaals op toets SHUFFLE om de functie uit te schakelen.

## REPEAT

- Met deze functie kunt u een hoofdstuk, een titel en een disc herhalen.
- Druk op toets REPEAT om het hoofdstuk dat wordt afgespeeld te herhalen:  
→ **REPEAT CHAPTER** verschijnt op het display.
- Druk een tweede maal op toets REPEAT om de titel die wordt afgespeeld te herhalen:  
→ **REPEAT TITLE** verschijnt op het display.
- Druk een derde maal op de toets REPEAT om de disc in zijn geheel te herhalen:  
→ **REPEAT** verschijnt op het display.
- Druk een vierde maal op de toets REPEAT om de functie uit te schakelen.

## A-B REPEAT

Met deze functie kunt u een (door u opgegeven) fragment herhalen:



- Druk op toets A-B REPEAT bij het door u gekozen startpunt:  
→ waarna **A** op het display verschijnt.
- Druk op toets A-B REPEAT bij het door u gekozen eindpunt;  
→ waarna **A-B** op het display verschijnt. De 'herhaalcyclus' begint.
- Druk nogmaals op A-B REPEAT om de functie uit te schakelen.

## CAMERAHOEK

- Als de disc fragmenten bevat die vanuit verschillende hoeken zijn opgenomen, verschijnt het bijbehorende symbool op het display en tevens het aantal beschikbare hoeken en de hoek die op dat moment geldt. 
- Druk op ANGLE  als u een andere hoek wenst,  
→ waarna het angle-symbool de volgende hoek toont.
- Door het nummer van een bepaalde hoek in te toetsen, kunt u die hoek ook direct kiezen.



### OPMERKING

- Het angle-symbool blijft in beeld tenzij u deze functie uitschakelt.



- Druk op OSD  om de functie uit te schakelen:  
→ waarna het angle-symbool verdwijnt.
- Druk op ANGLE  om de functie weer in te schakelen:  
→ waarna het angle-symbool in beeld verschijnt.

## WIJZIGEN VAN GESPROKEN TAAL EN AUDIOKANAAL

Met deze functie kunt u de gesproken taal en de geluidsinstelling wijzigen als de disc daartoe de keuzemogelijkheid biedt.

- Druk op toets AUDIO tijdens het afspelen.   
→ De bijbehorende symbolen verschijnen circa 2 seconden lang in beeld.
- Druk herhaaldelijk op toets AUDIO om van de ene optie naar de andere te gaan.   
→ Als de geluidsinstelling ook verandert (bijv. van meerkanals- naar stereogeluid), word dit eveneens aangegeven.

## ONDERTITELING

- Als een disc ondertiteling bevat, kunt u deze tijdens het afspelen oproepen door toets SUBTITLE  ingedrukt te houden.
- Druk herhaaldelijk op toets SUBTITLE  om van de ene taaloptie naar de andere te gaan.
- Houd toets SUBTITLE  nogmaals ingedrukt om deze functie uit te schakelen.

# AFSPELEN VAN EEN VIDEO DISC

## SCAN

De functie geeft de eerste 10 seconden van de nummers op de disc weer.

- Houd toets SCAN ongeveer 1 seconde ingedrukt.
- Druk nogmaals op deze toets om het afspelen bij het gekozen nummer voort te zetten, of druk op ►.

## CONTROLLEREN VAN DE INHOUD VAN DVD-VIDEO-DISCS: MENU'S

De disc kan keuzemenu's bevatten voor titels en hoofdstukken. Met de menufunctie van de DVD kunt u uit deze menu's een keuze maken. Zijn de items genummerd, druk dan op de betreffende cijfertoets. Zijn de items niet genummerd, gebruik dan de pijltjestoetsen ▲ ▼ ◀ ▶ om uw keuze te markeren en druk op OK.

- Druk op MENU.
  - Als de huidige titel een hoofdmenu heeft, verschijnt dit nu in het OSD-venster.
- Het hoofdmenu kan een opsomming geven van mogelijke camerahoeken, talen voor de soundtrack (gesproken taal), opties voor de ondertiteling en hoofdstukken voor de titel.
- Druk nogmaals op MENU om het hoofdmenu te verlaten.
- Druk op T-C en druk op MENU toets.
  - Als de disc een titelmenu heeft, verschijnt dit nu in het OSD-venster.
- Druk nogmaals op T-C om het titelmenu te verlaten.

## AFSPELEN VAN EEN VIDEO DISC

U herkent Video-discs aan het logo. Afhankelijk van wat er op de disc staat (een film, een videoclip, een dramaserie e.d.), kan deze meerdere nummers bevatten en kan een nummer meerdere indexen bevatten. U vindt deze informatie op het disc-doesje. U kunt met de speler gemakkelijk van het ene naar het andere nummer, en van de ene naar de andere index overschakelen.



Sommige Video-discs bevatten Playback Control (PBC) zodat het filmmateriaal in een vooraf vastgelegde volgorde kan worden afgespeeld.

### OPMERKING

- Tijdens het afspelen verschijnen er bij het selecteren van functies verschillende symbolen op het beeldscherm; deze blijven zo'n 2 seconden in beeld. Door op toets OSD te drukken verdwijnen de symbolen weer.
- U kunt op elk moment tijdens weergave op toets OSD drukken om het weergave-symbool op te roepen zodat u gedurende circa 2 seconden kunt zien welke functies actief zijn. Door toets OSD een paar seconden ingedrukt te houden, blijft het weergave-symbool permanent in beeld. Door nogmaals op toets OSD te drukken, verdwijnt het symbool weer.

### - Symbolenlijst:

|  |                              |
|--|------------------------------|
|  | .....Play                    |
|  | .....Pause                   |
|  | .....Stop                    |
|  | .....A-B repeat              |
|  | .....Search forward          |
|  | .....Search backward         |
|  | .....Slow forward            |
|  | .....Repeat disc             |
|  | .....Repeat track            |
|  | .....Shuffle                 |
|  | .....Track indication        |
|  | .....Index indication        |
|  | .....Remaining time of title |
|  | .....Elapsed time            |
|  | .....Total time              |

## AFSPELEN VAN EEN DISC

- Als de functie Autoplay aanstaat, begint het afspelen als u de disc-lade sluit.
- Druk ► als Autoplay uitstaat.
- Tijdens het afspelen worden het huidige track-nummer en de verstreken speelduur op het display getoond.
- Aan het einde van de disc stopt het afspelen.
- Druk ■ om het afspelen op een willekeurig punt te beëindigen.
- Met de Resume-functie kunt u het afspelen hervatten vanaf het punt waar u gestopt bent. Druk twee keer op ►.  
→ Deze functie geldt niet alleen voor de disc in het apparaat, maar ook voor de laatste vier discs die u hebt afgespeeld.
- Deze functie geldt niet alleen voor de disc in het apparaat, maar ook voor de laatste vier discs die u hebt afgespeeld. Plaats de gewenste disc weer in het apparaat, druk op ► als de functie Autoplay uitstaat, en druk nogmaals op ► als het Resume-symbool **▶**, op het scherm verschijnt.

## OVERSCHAKELEN NAAR EEN ANDER NUMMER

Heeft een disc meerdere nummers (wat u kunt zien in het OSD-venster én op het display als u op ■ drukt), dan kunt u als volgt naar een ander nummer overschakelen:

- Druk eerst op T-C en daarna, tijdens het afspelen, kort op ► om naar het volgende nummer te gaan.
- Druk eerst op T-C en daarna, tijdens het afspelen, kort op ◀ om naar het begin van het huidige nummer terug te gaan. Druk nogmaals kort op ◀ om naar het vorige nummer terug te gaan.
- U kunt ook rechtstreeks naar een nummer gaan door eerst op T-C te drukken en daarna het track-nummer in te toetsen.

### OPMERKING

- Bestaat het nummer uit meerdere cijfers, druk de toetsen dan snel achter elkaar in.

## OVERSCHAKELEN NAAR EEN ANDERE INDEX

Heeft een nummer meerdere indexen (zoals vermeld op het disc-doosje), dan kunt u als volgt naar een andere index overschakelen:

- Druk tijdens het afspelen kort op ► om naar de volgende index te gaan.

- Druk tijdens het afspelen kort op ◀ om naar het begin van de huidige index terug te gaan. Druk nogmaals kort op ◀ om naar de vorige index terug te gaan.
- U kunt ook rechtstreeks naar een index gaan door het indexnummer in te toetsen.

### OPMERKING

- Bestaat het nummer uit meerdere cijfers, druk de toetsen dan snel achter elkaar in.

## PLAYBACK CONTROL (PBC)

- Laad een Video-disc met PBC en druk op ►.  
→ Het PBC-menu verschijnt nu op het TV-scherf.
- Doorloop het menu met de toetsen die op het scherm staan aangegeven totdat de passage van uw keuze wordt afgespeeld. Als het PBC-menu een titellijst bevat, kunt u de titels rechtstreeks kiezen.
- Maak uw keuze met de toetsen ◀, ► of de cijfertoetsen.
- Druk op ► om het afspelen te starten.
- Druk op toets RETURN om naar het vorige menu terug te gaan.

## ELEKTRONISCH KINDERSLOT



- Als u het elektronische kinderslot activeert, kunt u alleen geautoriseerde discs ('geschikt voor alle leeftijden') afspelen op de hiervoor beschreven wijze.
- Om andere Video-discs te kunnen afspelen, dient u de pincode van het kinderslot in het OSD-venster in te toetsen, waarna het afspelen automatisch begint.
- Zie 'Activeren van het elektronische kinderslot' (blz. 84) voor het activeren van het kinderslot en het autoriseren van discs.

### OPMERKING

- Bent u uw PINcode vergeten, dan kunt u deze wissen door viermaal op toets ■ te drukken als u in het OSD-venster om de code gevraagd wordt, waarna het elektronische kinderslot wordt uitgeschakeld. Zie 'Activeren van het elektronische kinderslot' (blz. 84) als u het kinderslot opnieuw wilt inschakelen.

### STILSTAAND BEELD EN BEELD VOOR BEELD

---

- Druk tijdens het afspelen op toets II voor stilstaand beeld.
- Druk nogmaals op toets II om naar het volgende beeld te gaan.
- Druk op toets ► voor normale weergave.

### VOORUIT-/ACHTERUITZOEKEN

---

- Druk tijdens het afspelen toets ► of ◀ ongeveer 1 seconde in om op 4x de normale snelheid vooruit respectievelijk achteruit te zoeken.  
→ Het zoeken begint en het geluid wordt onderdrukt.
- Druk nogmaals op ► of ◀ voor snelzoeken (32x de normale snelheid).
- Wilt u het snelzoeken direct inschakelen, houd toets ► of ◀ dan ingedrukt tot het symbool ►► of ◀◀ op het display verschijnt.
- Druk nogmaals op toets ► of ◀ om weer over te schakelen op 4x de normale snelheid.  
→ Als u op toets ► of ◀ drukt, verschijnen snelheid en zoekrichting 2 seconden lang in beeld.
- Druk op ►, of II, ► of ■ om het zoeken te beëindigen.

### SLOW MOTION

---

- Druk op toets ► om de videodisc op halve snelheid af te spelen zonder geluid.
- Druk nogmaals op ► om op 1/4 van de normale snelheid af te spelen.
- Druk nogmaals op ► om op 1/8 van de normale snelheid af te spelen.
- Druk nogmaals op ► om de videodisc weer op halve snelheid af te spelen.
- Als u op deze toets drukt, verschijnt de snelheid 2 seconden lang in beeld.
- Druk op ►, II, ◀/► of ■ voor afspelen op normale snelheid.

### SHUFFLE

---

Als een disc meerdere nummers bevat, kunt u die met deze functie in willekeurige volgorde afspelen.

- Druk tijdens het afspelen op toets SHUFFLE.  
→  verschijnt circa 2 seconden lang in beeld.
- Bij het afspelen van een nummer gaat de bijbehorende nummerindicator uit.
- Druk nogmaals op toets SHUFFLE om de functie uit te schakelen.

### REPEAT TRACK/DISC

---

- Druk op toets REPEAT gedurende 1 seconde om het nummer dat wordt afgespeeld te herhalen.  
→ **REPEAT TRACK** verschijnt op het display.
- Druk een tweede maal op toets REPEAT gedurende 1 seconde om de disc in zijn geheel te herhalen.  
→ **REPEAT** verschijnt op het display.
- Druk een derde maal op toets REPEAT gedurende 1 seconde om de functie uit te schakelen.

### A-B REPEAT

---

Met deze functie kunt u een (door u opgegeven) fragment herhalen.

- Druk op toets A-B REPEAT bij het door u gekozen startpunt.  
→ waarna **A** op het display verschijnt.
- Druk op toets A-B REPEAT bij het door u gekozen eindpunt.  
→ waarna **A-B** op het display verschijnt. De 'herhaalcyclus' begint.
- Druk nogmaals op A-B REPEAT om de functie uit te schakelen.

### SCAN

---

De functie geeft de eerste 10 seconden van de nummers op de disc weer.

- Houd toets SCAN ongeveer 1 seconde ingedrukt.
- Druk nogmaals op deze toets om het afspelen bij het gekozen nummer voort te zetten, of druk op ►.

# AFSPELEN VAN EEN AUDIO DISC

## AFSPELEN VAN EEN AUDIO DISC

Audio-discs bevatten alleen muziek en zijn herkenbaar aan het logo. U kunt de discs op de gebruikelijke manier via uw geluidsinstallatie afspelen maar ook via de TV met behulp van OSD.



## AFSPELEN VAN EEN AUDIO-DISC

- Als de functie Autoplay aanstaat, begint het afspelen als u de disc-lade sluit.
- Druk op Play ► als Autoplay uitstaat.
  - Als de TV tijdens het afspelen aanstaat, wordt het afgebeelde OSD-venster getoond.

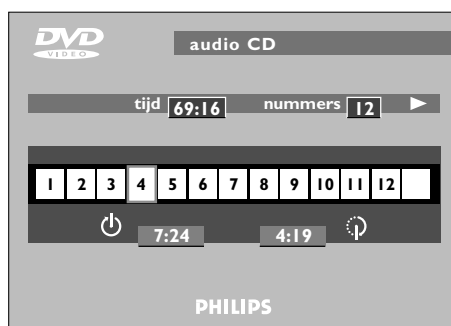

→ Aan het einde van de disc stopt het afspelen.

- Druk op toets Stop ■ om het afspelen op een willekeurig punt te beëindigen.

## PAUZE

- Druk tijdens het afspelen op toets II.
- Druk op toets ► voor normale weergave.

## VOORUIT-/ACHTERUITZOEKEN

- Druk tijdens het afspelen ongeveer 1 seconde op toets ► of ◀ om op 4x de normale snelheid vooruit respectievelijk achteruit te zoeken.
  - Het zoeken begint en het geluid wordt gedeeltelijk onderdrukt.
- Druk nogmaals op ► of ◀ voor snelzoeken (8x de normale snelheid).
  - Het zoeken begint op 8x de normale snelheid en het geluid wordt geheel onderdrukt.
- Wilt u het snelzoeken direct inschakelen, houd toets ► of ◀ dan ingedrukt tot het symbool ►8 of ◀8 op het display verschijnt.
- Druk nogmaals op toets ► of ◀ om weer over te schakelen op 4x de normale snelheid.

- Als de TV aanstaat en u drukt op de toets ► of ◀ verschijnen snelheid en zoekrichting in beeld.
- Druk op toets ►, II of ■ om het zoeken te beëindigen.

## OVERSCHAKELEN NAAR EEN ANDER NUMMER

- Druk tijdens het afspelen kort op ► om naar het volgende nummer te gaan.
- Druk tijdens het afspelen kort op ◀ om naar het begin van het huidige nummer terug te gaan. Druk nogmaals kort op ◀ om naar het vorige nummer terug te gaan.
- U kunt ook rechtstreeks naar een bepaalde track gaan door het nummer daarvan in te toetsen.

## SHUFFLE (AFSPELEN IN WILLEKEURIGE VOLGORDE)

- Druk tijdens het afspelen op toets SHUFFLE om de afspeelvolgorde te wijzigen.
- Bij het afspelen van een nummer gaat de bijbehorende nummerindicator uit.
- Druk nogmaals op toets SHUFFLE voor afspelen in de normale volgorde.

## REPEAT TRACK/DISC

Met deze functie kunt u een nummer of een disc herhalen.

- Druk op toets REPEAT gedurende 1 seconde om het nummer dat wordt afgespeeld te herhalen.
  - **REPEAT TRACK** verschijnt op het display.
- Druk een tweede maal op toets REPEAT gedurende 1 seconde om de disc in zijn geheel te herhalen.
  - **REPEAT** verschijnt op het display.
- Druk een derde maal op toets REPEAT gedurende 1 seconde om de functie uit te schakelen.

## A-B REPEAT

Met deze functie kunt u een (door u opgegeven) passage herhalen.

- Druk op toets A-B REPEAT bij het door u gekozen startpunt;
  - waarna **A** op het display verschijnt.
- Druk op toets A-B REPEAT bij het door u gekozen eindpunt;
  - waarna **A-B** op het display verschijnt. De 'herhaalcyclus' begint.
- Druk nogmaals op A-B REPEAT om de functie uit te schakelen.

# AFSPELEN VAN EEN AUDIO DISC

## SCAN

De functie geeft de eerste 10 seconden van de nummers op de disc weer.

- Houd toets SCAN ongeveer 1 seconde ingedrukt.
- Druk nogmaals op deze toets om het afspelen bij het gekozen nummer voort te zetten, of druk op ►.

## FTS (FAVOURITE TRACK SELECTION)

### OPMERKING

- FTS-programma's worden samengesteld en afgespeeld met behulp van het OSD: zorg ervoor dat de TV aanstaat.

### Afspelen van een FTS-programma

Als de functie Auto FTS aanstaat, wordt het FTS-programma automatisch afgespeeld. Volg onderstaande handelingen als Auto FTS niet aanstaat:

- 1 Plaats een disc in het apparaat en druk op toets ■.
- 2 Druk op ◀ of ▶ om met het samenstellen van FTS-programma's te beginnen.
- 3 Een eventueel bestaand FTS-programma verschijnt.
- 4 Volg de instructies onder 'Weglaten van nummers' of 'Kiezen van nummers'.

Zie 'Instellingen' op pagina 83 om Auto FTS in of uit te schakelen.

### Samenstellen van en FTS-programma

U kunt met deze speler FTS-programma's samenstellen door nummers te kiezen of juist weg te laten.

### Weglaten van nummers:

- 1 Laad een disc en druk op toets ■.
- 2 Druk op toets ◀.
- 3 Ga met toets ◀ of ▶ naar het eerste nummer dat u wilt weglaten.
- 4 Druk op toets ▼.
- 5 Herhaal stap 3 en 4 bij de overige nummers die u wilt weglaten. Verandert u van gedachte, dan kunt u een nummer weer opnemen door naar dit nummer terug te gaan en op toets ▲ te drukken.
- 6 Druk op toets ■ als u alle gekozen nummers uit het programma wilt wissen en opnieuw wilt beginnen.

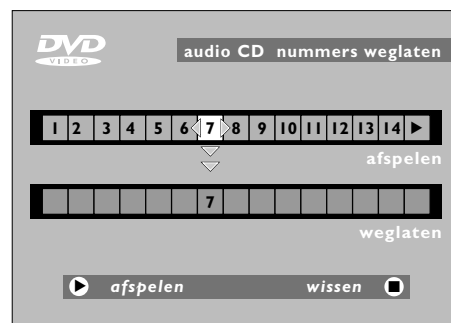



## Kiezen van nummers

- 1 Laad een disc en druk op toets ■.
- 2 Druk op toets ►.
- 3 Ga met toets ◀ of ► naar het eerste nummer dat u wilt kiezen.
- 4 Druk op toets ▲.
- 5 Herhaal stap 3 en 4 bij de overige nummers die u wilt kiezen. Verandert u van gedachte, dan kunt u een nummer weer weglaten door naar dit nummer terug te gaan en op toets ▼ te drukken.
- 6 Druk op toets ■ als u alle gekozen nummers uit het programma wilt wissen en opnieuw wilt beginnen.

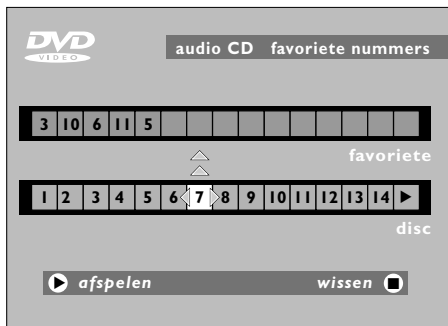

Als het FTS-programma klaar is, druk dan op toets ► om met afspelen te beginnen of op toets RETURN om de Stopstand in te schakelen. In beide gevallen wordt het FTS-programma automatisch in het geheugen vastgelegd.

### OPMERKING

- U kunt in totaal 100 FTS-programma's samenstellen. Overschrijdt u dit aantal, dan worden de minst gebruikte programma's automatisch uit het geheugen gewist.

## INSTELLINGEN

In het instellingenmenu kunt u de instellingen van de speler aan uw eigen wensen en behoeften aanpassen.

In de Stopstand:

- Druk op toets SETUP om het instellingen-menu op te roepen.



- Met de toetsen ▼ ▲ kiest u de functie die u wilt wijzigen, en met de toetsen ◀ ▶ kiest u uw voorkeurstelling.



- Druk op toets RETURN of op toets SETUP om het instellingenmenu te verlaten.

### audio

De soundtrack is in de taal van uw keuze, mits de disc deze taalversies bevat. Is dit niet het geval, dan is de soundtrack in de eerste taalversie van de disc.

### ondertiteling

De ondertiteling is in de taal van uw keuze, mits de disc deze taalversies bevat. Is dit niet het geval, dan is de ondertiteling in de eerste taalversie van de disc.

### kinderslot

Zie 'Elektronisch Kinderslot' voor nadere uitleg.

# ELEKTRONISCH KINDERSLOT

## TV formaat

Deze functie staat standaard op breedbeeld (16:9-formaat). Bij een conventionele TV (4:3-formaat) kunt u kiezen voor Letterbox, met een breedbeeld-effect en zwarte balken aan boven- en onderkant van het scherm, of voor Pan Scan, met een volledig beeld in de hoogte en met 'afgesneden' zijkanalen. Als een disc Pan Scan heeft, zullen de beelden horizontaal over het scherm bewegen zodat de belangrijkste acties in beeld blijven.

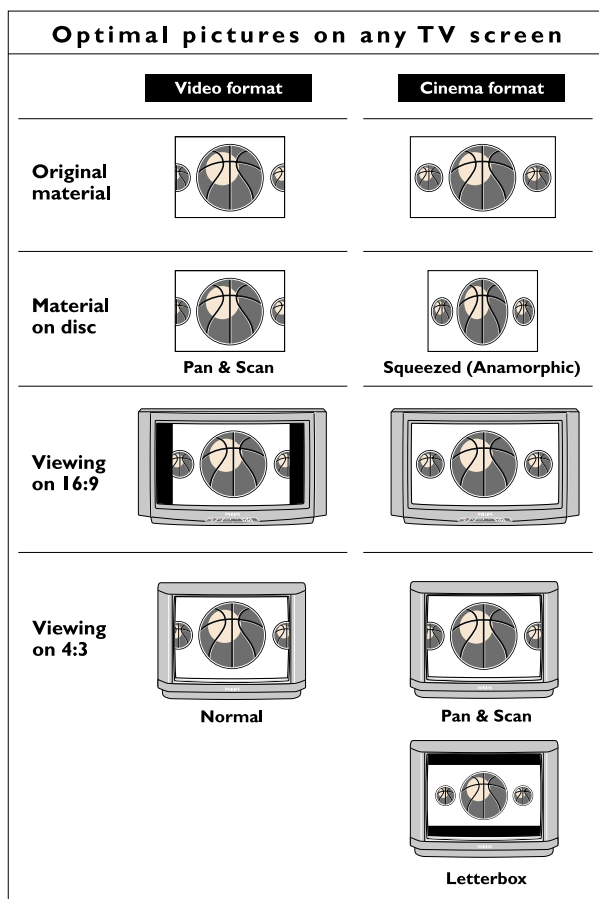

## auto play

Deze functie staat standaard op ON, zodat het afspelen van een disc automatisch begint zodra deze geladen is. Zet deze functie op OFF als u het afspelen zelf wilt starten

## auto FTS

De fabrieksinstelling ON houdt in dat wanneer een FTS programma geladen is, het FTS programma automatisch zal beginnen spelen. Zet op OFF als u manuele instelling verkiest.

## digitale uitgang

De fabrieksinstelling OFF houdt in dat de digitale uitgang geen audiosignaal heeft. Sluit u apparatuur aan met een digitale ingang, zet deze functie dan op ALL. Hebt u geen digitale decoder (bijv. digitale luidsprekers), zet defunctie Digital Output dan op PCM.

## video shift

Het beeld wordt standaard op uw TV-scherm gecentreerd. Met deze instelling kunt u het beeld op uw TV naar links of naar rechts verplaatsen.

## OSD-taalversie

Het On-Screen Display is in de taal van uw keuze.

## 3D sound

Wilt u bij gebruik van twee luidsprekers van meerkanaalsgeluid genieten, zet de functie 3D Sound dan aan.



## ELEKTRONISCH KINDERSLOT

### ACTIVEREN VAN HET ELEKTRONISCH KINDERSLOT

Dit kan alleen in de Stopstand.

- 1 Druk op toets SETTINGS om het instellingenmenu op te roepen.
- 2 Ga naar Parental Control met de pijltjestoetsen **▼ ▲**.
- 3 Zet de instelling op Active met toets **< of >**.
- 4 Toets een viercijferige pincode naar keuze in en bevestig uw keuze.
- 5 Deze code is nodig om een DVD-Video of een Video-disc af te kunnen spelen, tenzij u de betreffende disc van te voren hebt geautoriseerd als 'geschikt voor alle leeftijden'.
- 6 Herhaal bovenstaande handelingen om het elektronische kinderslot uit te schakelen.

### AUTORISEREN VAN DISCS

- 1 Plaats de disc die u wilt autoriseren en sluit de lade.  
→ Toets uw pincode in.
- 2 U wordt gevraagd uw pincode in te toetsen.
- 3 Ga naar Stop, druk op **■**.
- 4 Kies Parental Control in het OSD-venster door op toets **>** te drukken.  
→ U wordt gevraagd uw pincode in te toetsen.

- 5 De disc is nu geautoriseerd en kan normaal, zonder pincode worden afgespeeld.

Herhaal stap 4 en 5 om de autorisatie ongedaan te maken.

### OPMERKING

- U kunt in totaal 50 discs autoriseren. Overschrijdt u dit aantal, dan wordt de autorisatie voor de minst gespeelde disc(s) automatisch ongedaan gemaakt.

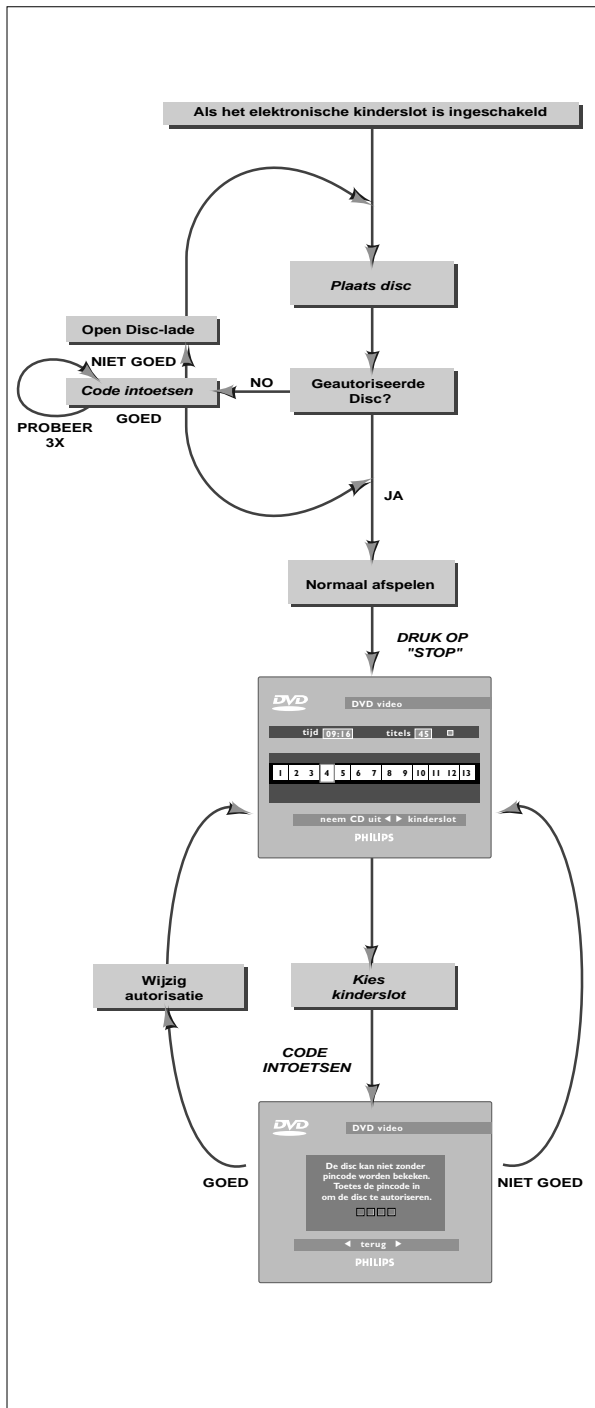

## PROBLEMEN EN STORINGEN

Wanneer u de indruk hebt dat het DVD-Video systeem defect is, is het raadzaam eerst deze lijst te raadplegen.

Misschien hebt u iets eenvoudigs over het hoofd gezien.

Probeer in geen geval het systeem zelf te repareren; hierdoor vervalt de garantie.

Kijk om welk(e) sympto(m)en het gaat en verricht vervolgens alleen de handelingen die daarvoor als remedie worden genoemd.

### SYMPTOOM

- Remedie

### GEEN SPANNING

- Controleer of de ON/OFF-knop op ON staat.
- Controleer of beide stekers van de netkabel goed zijn aangesloten.
- Controleer of er spanning op het stopcontact staat door er een ander apparaat op aan te sluiten.

### GEEN BEELD

- Controleer of het TV-toestel is ingeschakeld.
- Kies hetzelfde kanaal of dezelfde ingang op het TV-toestel als dat van de speler of controleer de video-aansluiting.

### VERVORMD BEELD

- Controleer de disc op vingerafdrukken en reinig de disc met een zachte doek door vanuit het midden naar buiten te wrijven.
- Soms kan geringe beeldvervalsing optreden; dit is echter niet het gevolg van een defect.

### VOLLEDIG VERVORMD BEELD BIJ SPELERMENU

- NTSC/PAL schakelaar staat in de verkeerde stand.

### GEEN KLEURENBEELD BIJ SPELERMENU

- NTSC/PAL schakelaar staat in verkeerde stand.

### DE DISC KAN NIET WORDEN AFGESPEELD

- Controleer of het label boven ligt.
- Maak de disc schoon.
- Controleer of de disc defect is door een andere disc te proberen.

### GEEN GELUID

- Controleer de audio-aansluitingen.
- Indien u een HiFi-versterker gebruikt, een andere geluidsbron proberen.

# PROBLEMEN EN STORINGEN

## VERVORMD GELUID UIT DE HIFI-VERSTERKER .....

- Controleer of de audio-uitgang L/R van de speler niet op de phono-ingang van de versterker is aangesloten.

## HET OPSTARTSCHEM VERSCHIJNT NIET WANNEER DE DISC VERWIJDERD WORDT .....

- Schakel de speler uit en vervolgens weer in.
- Controleer of het programma om een andere disc vraagt.

## DE SPELER REAGEERT NIET OP DE AFSTANDS BEDIENING .....

- Richt de afstandsbediening direct op de sensor van de speler.
- Vermijd alle obstakels die zich in het signaalpad kunnen bevinden.
- Controleer of vervang de batterijen.

## VERVORMD OF ZWART-WITBEELD BIJ EEN DVD OF VIDEO-DISC .....

- Het formaat van de disc komt niet overeen met dat van het gebruikte TV-toestel (NTSC/PAL).

## GEEN GELUID VIA DIGITALE UITGANG .....

- Controleer de digitale verbindingen.
- Controleer het instellingenmenu om er zeker van te zijn dat de digitale uitgang aanstaat.
- Controleer of het audioformaat van de geselecteerde gesproken taal met de mogelijkheden van uw receiver overeenkomt.

## KNOPPEN WERKEN NIET .....

- Zet de speler uit en weer aan.

## DIAGNOSTIC PROGRAM

Als de storing na controle van bovenstaande lijst niet verholpen is, kunt u het zogeheten Diagnostic Program uitvoeren:

### INSTRUCTIES

- 1 Zet de speler uit.
- 2 Druk toets OPEN/CLOSE en **II** gelijktijdig in en zet de speler weer aan.
  - Op het display verschijnt de melding 'BUSY' samen met een teller. De test is afgelopen wanneer de teller op nul staat.
  - Na enkele minuten verandert de melding 'BUSY' in 'ERROR' of 'PASS'.
- 3 Zet de speler uit om het Diagnostic Program te verlaten.
- 4 De melding 'ERROR' geeft aan dat uw speler defect is en gerepareerd moet worden. Neem contact op met uw leverancier of met de Philips Consumentenservice.
- 5 De melding 'PASS' geeft aan dat het Diagnostic Program geen defect heeft gevonden. De storing kan het gevolg zijn van een verkeerde interpretatie van de gebruiksaanwijzing, een verkeerde disc of een foutieve aansluiting. Slaagt u er niet in het probleem op te lossen, neem dan contact op met uw leverancier of met de Philips Consumentenservice.
- 6 Het nummer van de Philips Consumentenservice staat vermeld in het garantieboekje.

## REINIGEN VAN CD'S

Sommige problemen worden veroorzaakt doordat de disc vuil is. Om deze problemen te voorkomen, dient u de discs regelmatig met een zachte doek schoon te maken. Veeg altijd vanuit het midden naar de rand toe.

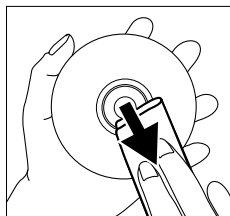

### ATTENTIE

**Gebruik geen oplosmiddelen zoals benzine, verdunner, in de handel verkrijgbare cleaners of anti-statische spray voor analoge platen.**

